

ALIMENTATION LED - 24V DC - 30 W - 1.25 A max

REF : 100466



Ref. 100466

Produit : Alimentation électronique

Puissance absorbée : 30 W

Dimmable : Non

Dimensions (L x l x H) : 162 x 29 x 21 mm

Emballage : Boite

EAN : 3701124429711

Ne pas débrancher l'alimentation côté luminaire quand l'alimentation est sous tension.

Paramètres

Input : 185-250 V~ / 0.27 A - 50/60 Hz

Output : CC1.25 A / 24 V DC

ta : <50°C

tc : <70°C

Câble Input : 200mm (3G 0,75mm²)

Câble Output : 200mm (2G 0,75mm²)

Poids Net : 0,170Kg

Dimensions

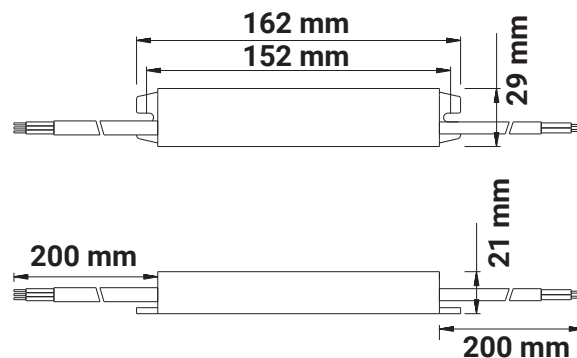

Les produits présentés dans les documents, offres commerciales, catalogues ou fiches techniques sont soumis à modification sans préavis.
Les caractéristiques ne deviennent contractuelles qu'après accord écrit de la direction de MIIDEX LIGHTING.